



证券代码:600203 | 福日电子旗下控股子公司

LED全彩显示屏产品供应商

## 整机系列



迈锐光电公众号



迈锐光电视频号



迈锐光电抖音号

惠州市迈锐光电有限公司  
深圳市迈锐光电有限公司

总部地址:惠州市东江高新区兴科西路迈锐光电工业园

网址:[www.mightary.com](http://www.mightary.com) [www.mrled.cn](http://www.mrled.cn)

服务热线:400-8898-960

本画册所涉及的产品图片及产品信息仅供参考,最终请以实物为准。  
本公司保留对画册及产品的修改权利,如有变更,恕不另行通知。

大显示屏·用迈锐光电

## 目录 CONTENT

公司介绍 ..... 02

### 户内固装

UHD(钻石) ..... 03

UTV(水晶) ..... 05

UTS(蓝宝石) ..... 07

UV(翡翠) ..... 09

V-Q(琥珀) ..... 11

### 租赁系列

RAS(天鹅) ..... 15

RP(猫头鹰) ..... 17

RC(孔雀) ..... 19

### 户外固装

FS-QE(犀牛) ..... 23

FS-QC(老虎) ..... 25

FS-H(豹子) ..... 27

FS-DU(北极熊) ..... 29

FS-FU(企鹅) ..... 31



# 公司介绍

<b>18+</b> 专注LED显示屏行业	<b>400+</b> 专利技术	<b>20000+</b> 海内外经典案例	<b>100+</b> 全球业务覆盖面
--------------------------	---------------------	--------------------------	------------------------

迈锐光电成立于2006年,是一家集研发、生产、销售、工程于一体的综合型国家高新技术企业。现拥有生产基地6.2万平方米,位于广东省惠州市东江高新区迈锐光电产业园。

2013年9月,迈锐光电成为上市国企“福日电子”(证券代码:600203)控股企业。先后获得“全国百佳质量诚信标杆企业”、“全国质量信用先进企业”、“全国LED显示屏行业质量领先企业”等荣誉称号。通过了ISO质量管理、环境管理、职业健康管理、两化融合管理、知识产权管理、社会责任管理等体系认证。产品通过了CCC、FCC、CE、ETL等国际权威检测认证,并获得中国节能产品、中国环保产品、中国绿色环保产品等环保节能认证。

迈锐光电深耕于LED显示领域,以“为人民视觉服务”为使命,始终秉持“创新、协调、绿色、开放、共享”的新发展理念,为全球客户提供硬技术、高质量、优服务的产品解决方案。迈锐光电致力于Mini LED、小间距、5G+8K、裸眼3D创意光显等前沿显示技术的创新研发,已获得专利300余项。产品广泛应用于广告传媒、舞台演绎、体育场馆、广电广播、大数据可视化等领域。

迈锐光电作为中国LED显示屏十大品牌商,在全球100多个国家和地区拥有超过10000个成功案例,获得国际知名品牌的信赖,在国际知名赛事和国际活动中崭露头角,为世界沙滩排球巡回赛、世界VR产业大会、全球中小企业峰会暨奥巴马演讲会、世博会、广州亚运会等国际大型活动提供全球化显示服务,成为全球亿万观众的关注焦点。

## 迈锐光电发展历程



## UHD (钻石)



### 前后全防护，持久耐用

屏体COB封装技术，前后防护双升级



- 全倒装COB封装技术，稳定性与防护性更高
- 压铸一体化设计，维护便捷高效
- HDR4K高清画质，色彩层次丰富
- 综合功率降低45%，有效实现节能降耗

产品型号	UHD0.9-W	UHD1.2-WY	UHD1.5-WY
像素间距(mm)	0.93	1.25	1.56
模组尺寸(mm)	150x168.75		
箱体尺寸(mm)	600 x337.5		
箱体分辨率(W*H)	640x360	480x270	384x216
亮度(nit)	600		
刷新频率(Hz)	3840		
最大功率/平均功率(w/m²)(典型值)	370/125	350/120	320/110
信号接口(兼容)	DVI/HDMI/DP		
控制距离	超五类网线:<100m; 单模光纤:<10km		

## UHD (钻石)

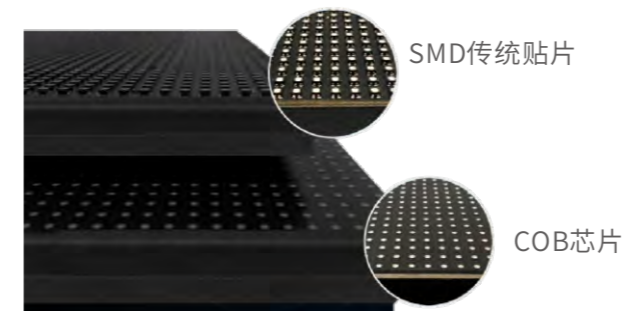
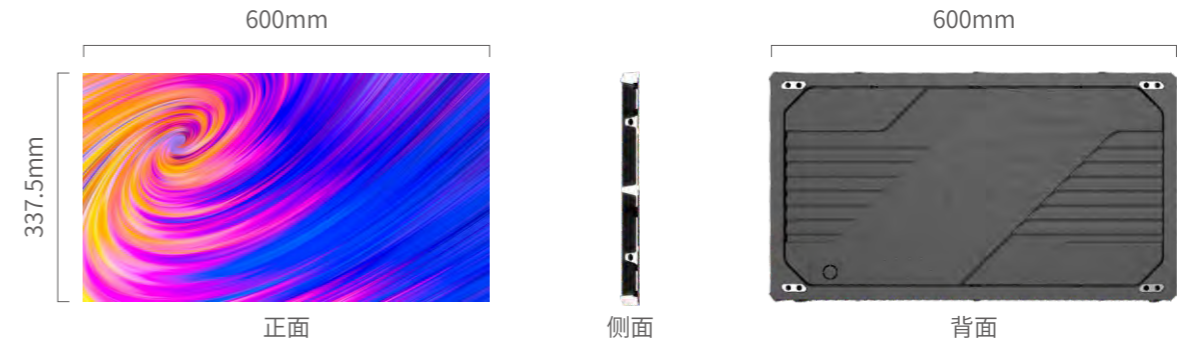

### 全倒装COB芯片

全倒装COB芯片，高密集成封装LED显示屏在加工工艺上无需经过回流焊贴灯，实现双重保护，双重安全。

### 防护升级

采用集成封装技术，发光模组整体防护，正面防护达到IP54等级，防潮防尘、防腐蚀、防静电和防磕碰等。

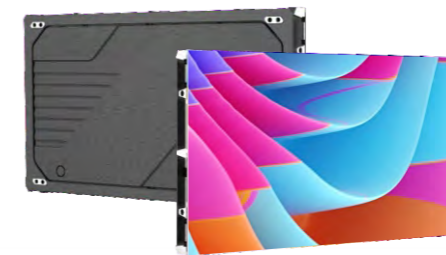

### 坚固结构

箱体一体压铸成型设计，电源紧贴压铸铝壳设计，加速散热效果，性能更稳定可靠。

### 全前维护

任意一个模组、HUB板、线材可从结构箱体的正面进行安装和维护，方便快捷。



# UTV(水晶)

- 安装快捷
- 无风扇超静音
- 三轴六向自动锁平
- 前维护
- 电源信号双备份(选配)
- 超轻薄
- 模块化设计

## 黄金比例，至臻显示

箱体16:9黄金比例，轻松实现2K、4K、8K等超高清分辨率，点对点无损画质真实还原色彩。



- 至轻至薄，突破桎梏
- 超广视角，真实视界
- 黄金比例，至简设计
- 超宽色域，至臻享受

产品型号	UTV1.2-III	UTV1.5-III	UTV1.8-III	UTV2.5-III
像素间距(mm)	1.25	1.56	1.87	2.50
模组尺寸(mm)	300x168.75x3	300x168.75x3	300x168.75x3	300x337.5x3
箱体尺寸(mm)	600 x 337.5 x 25			
箱体分辨率(WxH)(Pixels)	480x270	384x216	320x180	240x135
亮度(Nit)	500	500	600	650
最大功率/平均功率(W/m²)(典型值)	480/160	330/110	400/135	410/135
刷新频率(Hz)	3840			
信号接口(兼容)	DVI/HDMI			
支持安装方式	叠装、吊装			
维护方式	前维护			
控制距离	超五类网线:<100m; 单模光纤:<10km			

# UTV(水晶)

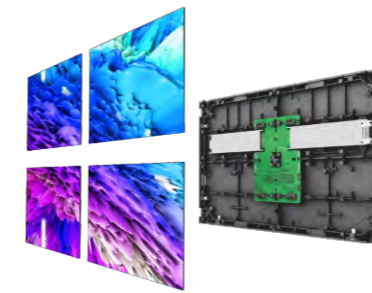

## 模组硬连接，无线设计

箱体间采用上下左右任意四合一走线方式，外观简洁，无任何线材外露，整洁美观，可支持内弧 $\leq 5^\circ$ 拼接。

## 回型连接片，专利设计

前置平面连接片和弧形连接片(内弧屏使用)，让箱体组合平整的精度更高。有效解决箱体安装段差，提升显示屏拼接平整度。

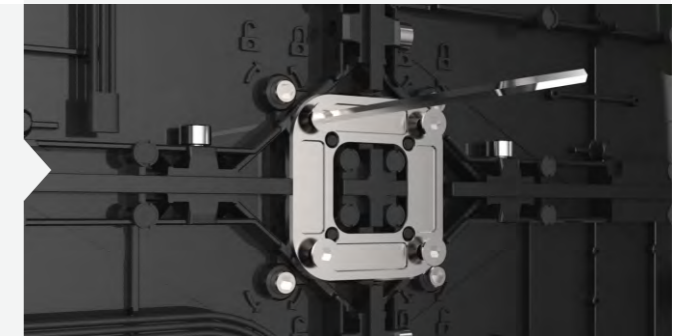

## 又轻又薄又结实

单个箱体仅重4.5kg，厚度仅25mm。节约运输和安装成本，轻松达到更加苛刻的安装环境标准和对整屏美感的极致追求。



## 模块化设计

模组、HUB、接收卡、电源可轻松实现前维护。模组级校正数据存储，更换模组后整屏亮度、色度保持一致。极大方便维护操作，实现用户级维护。

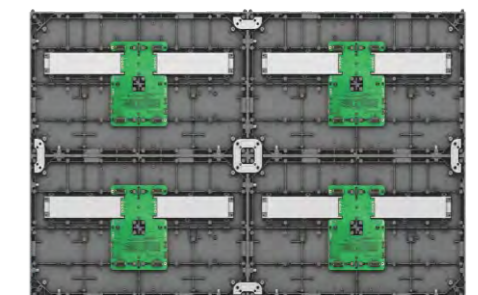

## UTS (蓝宝石)



节能降耗，适配度高



- 模块化设计
- 显示性能出众
- 高对比度
- 色彩表现力强
- 应用场景丰富
- 维护便捷

产品型号	UTS1.2	UTS1.5	UTS1.8
像素间距(mm)	1.25	1.56	1.87
模组尺寸(mm)	300x168.75x3		
箱体尺寸(mm)	600x337.5x48.5		
箱体分辨率(W*H)	480x270	384x216	320x180
亮度(nit)	450		
刷新频率(Hz)	3840		
最大功率/平均功率(w/m²)(典型值)	350/115		
信号接口(兼容)	DVI/HDMI/DP		
控制距离	超五类网线:<100m; 单模光纤:<10km		

## UTS (蓝宝石)

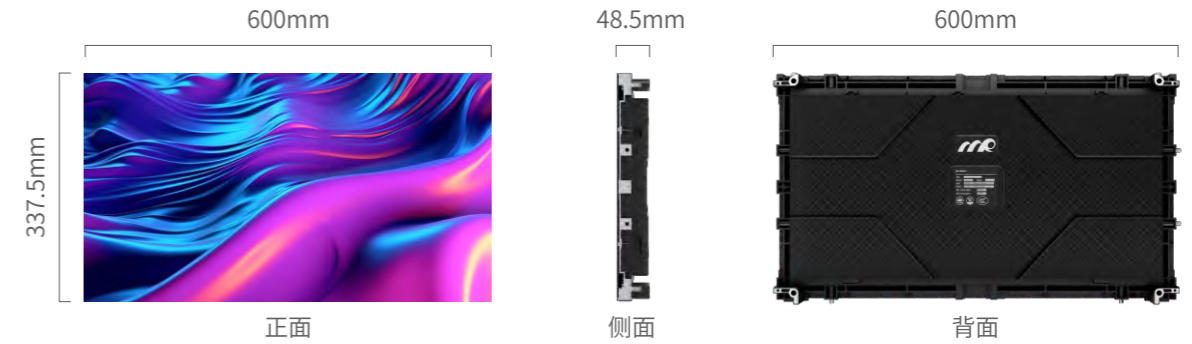

箱体背面设计：后盖卡扣，箱体可选配磁吸，可免工具进行屏体后维护。走线方式：箱体背面采用隐藏式走线设计，整体更美观。

多种安装方式：支持座装、背架装、拼直角，整箱磁吸等安装方式。



系统设计：HUB采用二合一集成一体设计，安全可靠、稳定性好，维护方便快捷。

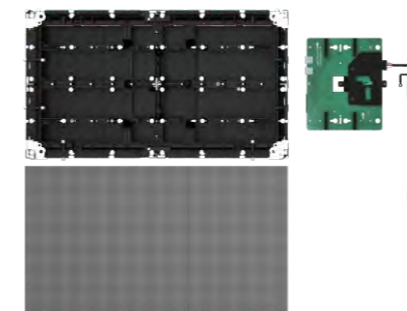

箱体连接方式：采用硬连接，安全可靠、方便美观、轻松更换模组。

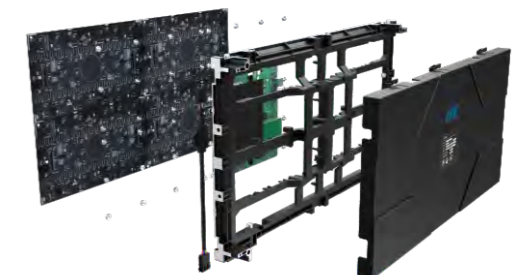

## UV(翡翠)



视效非凡, 画质至上



- 黄金比例
- 超广视角
- 灵活安装
- 无缝拼接

产品型号	UV1.2- II	UV1.5- II	UV1.8- II
像素间距(mm)	1.25	1.56	1.87
模组尺寸(mm)	300x168.75x3		
箱体尺寸(mm)	600 x 337.5 x 40		
箱体分辨率(WxH)(Pixels)	480x270	384x216	320x180
亮度(Nit)	500	500	600
刷新频率(Hz)	3840		
最大功率/平均功率(W/m²)(典型值)	480/160	330/110	400/135
支持安装方式	支架+壁挂		
维护方式	前维护		
信号接口(兼容)	DVI/HDMI		
控制距离	超五类网线:<100m; 单模光纤:<10km		

## UV(翡翠)

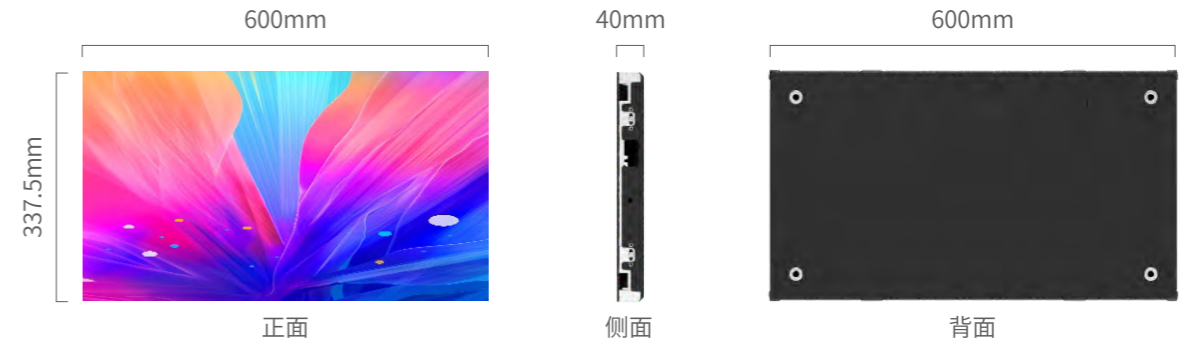

画面显示逼真细腻, 亮度稳定均匀, 不刺眼、无颗粒感, 画面无拖影。

CNC精度加工, 无拼接缝无色差, 画面浑然一体。



采用环境对流散热, 利用空气自然对流, 电源紧贴箱体背板主体导热散热, 安全性能较高。符合LED单元节能认证技术规范, 具有智能节能功能。



致轻致薄, 单个箱体重量仅4.6kg, 厚度仅 40mm, 节约安装和运输成本。



## V-Q (琥珀)



### 创意拼接, 百变造型

VQ500x1000和VQ250x500系列箱体上下左右拼接, 可做直角屏或高度模组为单数的屏体。



- 支持直角拼装, 满足多种安装场景
- 高精度CNC加工, 轻松实现无缝拼接
- 视角达160°, 画面均匀清晰自然
- 前维护, 平整度一致性好

产品型号	V1.9-Q	V2.6-Q	V3.9-Q	V1.9-QA	V2.6-QA	V3.9-QA
像素间距(mm)	1.95	2.60	3.91	1.95	2.60	3.91
模组尺寸(mm)	250x250x3			250x250x3		
箱体尺寸(mm)	1000x500x45			250x500x45		
箱体分辨率(WxH)(Pixels)	512x256	384x192	256x128	128x256	96x192	64x128
亮度(Nit)	650	700	700	650	700	700
刷新频率(Hz)	3840					
最大功率/平均功率(W/m²)(典型值)	490/170	530/175	500/170	490/170	530/175	500/170
支持安装方式	堆装、壁挂					
维护方式	前维护					
信号接口(兼容)	DVI/HDMI					
控制距离	超五类网线:<100m; 单模光纤:<10km					

## V-Q (琥珀)

V-Q系列

V-QA系列

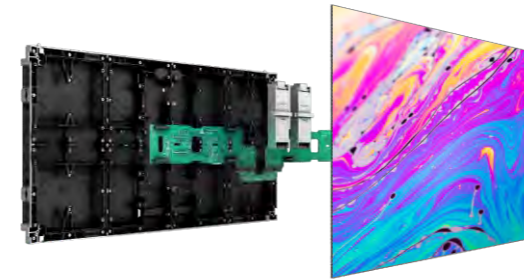
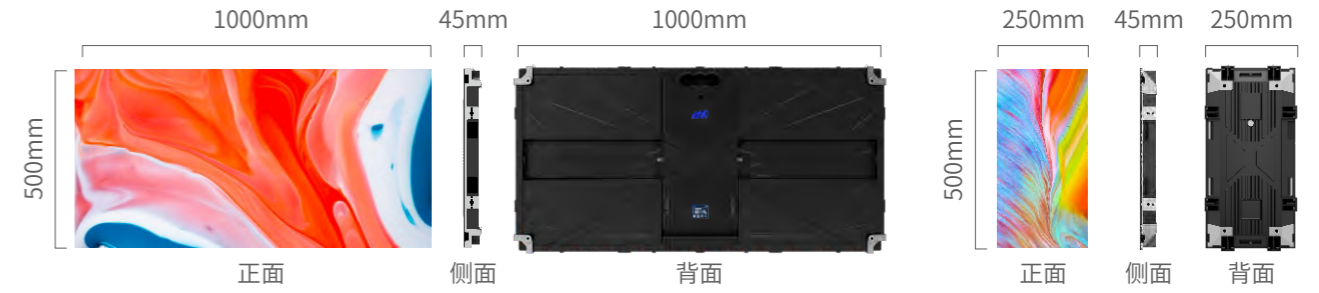

模组、HUB、接收卡可全前维护, 更快速便捷。

无风扇自主散热, 超静音设计。



前、后安装: 支持堆叠, 墙面安装, 悬挂。



VQ500x1000箱体和VQ250x500箱体混拼, 可实现直角拼接; VQ250x500箱体45°切角设计用于直角拼接。

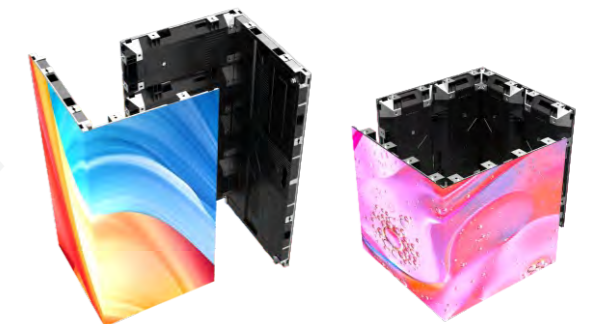



## 应用案例



山西长治某集团



武汉某火箭公司



江西省某监狱管理局

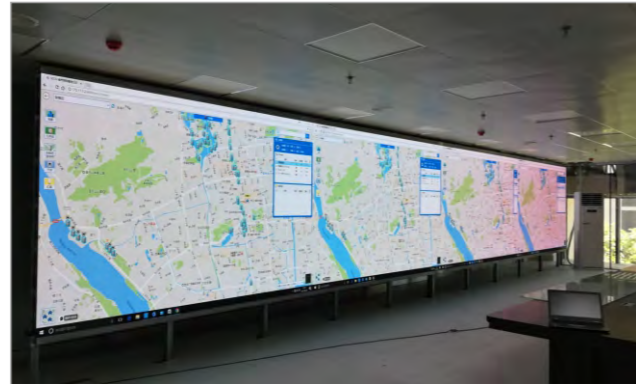

福州市某监控平台建设



宁夏公共资源交易服务中心



甘肃省某管理平台



北京清华大学

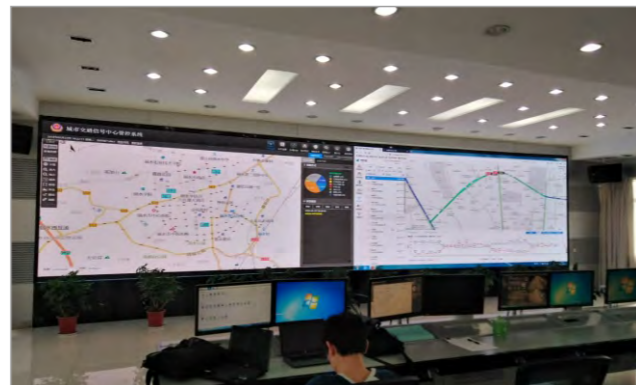

浙江省某交警支队

## 应用案例



深圳龙华水务局



北京市某单位



惠州皇冠假日酒店

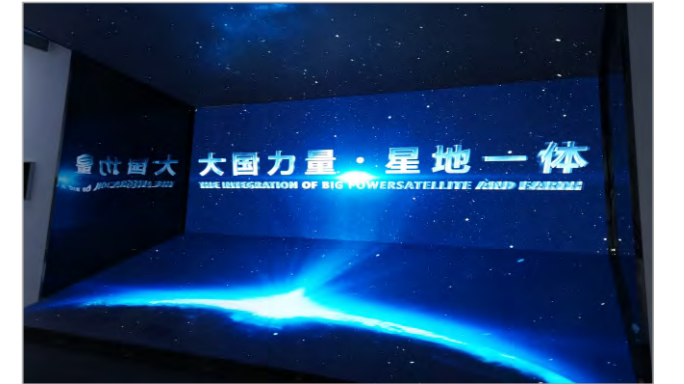

合肥国家实验室量子工程



深圳万象城



南京高铁站



上海地铁站



成都地铁站

# RAS (天鹅)

-   
柱形拼接
-   
安装快捷
-   
高效散热
-   
极佳平整度
-   
寿命长
-   
高防护
-   
高刷新
-   
模块化设计

## 柔性租赁



- 适配性强, 创意拼接
  - 随心调节, 自如变换
- 兼顾平面、弧度拼接显示
  - 创意造型, 趣味引流
- 丰富场景应用
  - 独具匠心, 不凡体验

产品型号	RAS2.6
像素间距(mm)	2.6
模组尺寸(mm)	500x125x11
箱体尺寸(mm)	500x500x81.6
箱体分辨率(WxH)(Pixels)	192x192
亮度(Nit)	800
刷新频率(Hz)	7680
最大功率/平均功率(W/m²)(典型值)	580/190
支持安装方式	堆装+吊装
维护方式	后维护
信号接口(兼容)	DVI/HDMI
控制距离	超五类网线:<100m; 单模光纤:<10km

# RAS (天鹅)

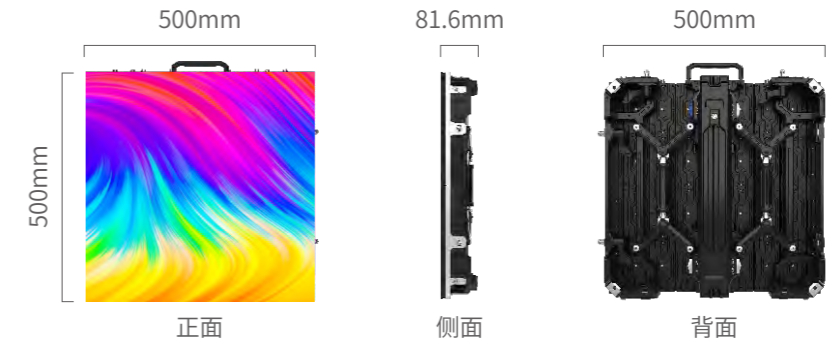

兼顾平面拼接显示、弧度拼接显示, 多种创意拼接配合不同场景使用。

采用柔性模组设计。



采用多连杆联动机构结合双向丝杆自锁装置轻松实现任意弧形角度拼接, 最大支持±30°。



轻松实现内外平滑过渡弧, 可与直屏无缝互拼互联, 适配性强。



## RP (猫头鹰)



舞美利器, 为演艺而生

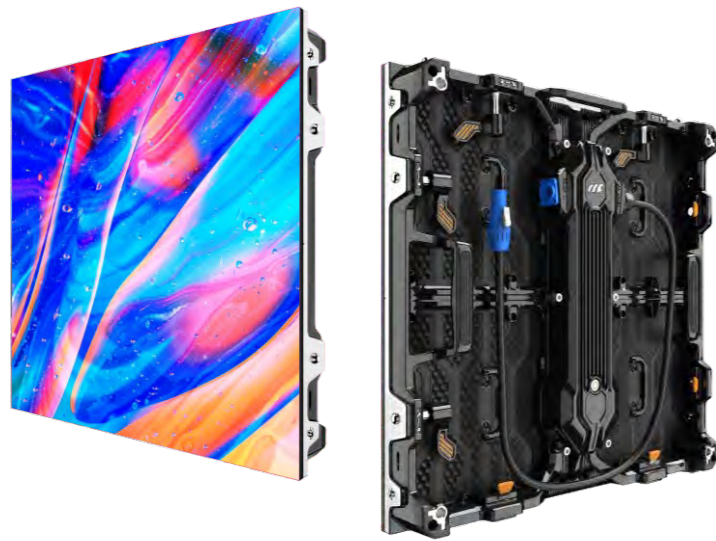

- 全面防护, 快速拆装
- 结构轻薄, 安装便捷
- 舞美场景, 沉浸体验
- 高亮度, 高灰阶
- 真实色彩, 画质细腻
- 创意拼接, 适配度高

应用场景	户内			户外
产品型号	RP2.6	RP2.9	RP3.9	RPW3.9
像素间距(mm)	2.6	2.97	3.91	3.91
模组尺寸(mm)	250x250x15.8			
箱体尺寸(mm)	500x500x73.5			
箱体分辨率(WxH)(Pixels)	192x192	168x168	128x128	128x128
亮度(Nit)	800	800	800	3000
刷新频率(Hz)	7680			
最大功率/平均功率(W/m²)(典型值)	580/190	580/190	530/180	680/230
支持安装方式	堆装+吊装			
维护方式	后维护			
信号接口(兼容)	DVI/HDMI			
控制距离	超五类网线:<100m; 单模光纤:<10km			

## RP (猫头鹰)

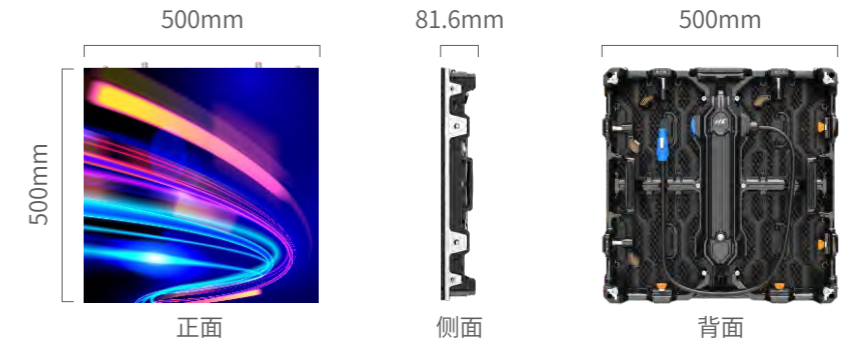

专利防护技术, 箱体的至高点采用硅橡胶软护角设计, 有效防止安装过程中箱体背面刮花模组灯面。

45°箱体拼接, 可以拼直角屏或可拼装柱子造型。

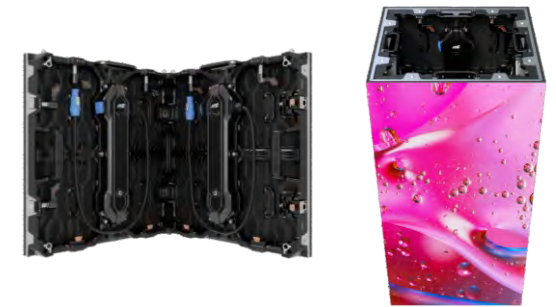

弧度锁设计轻松实现稳定运行和创意拼接。

可结合不同的数字内容, 呈现沉浸式场景, 营造出媲美真实的空间感。



# RC (孔雀)

- 支持曲面安装
- 安装快捷
- 高效散热
- 极佳平整度
- 寿命长
- 高防护
- 高刷新
- 模块化设计

## 高性价比, 舞美利器

轻便稳固, 可实现快速堆装和吊装

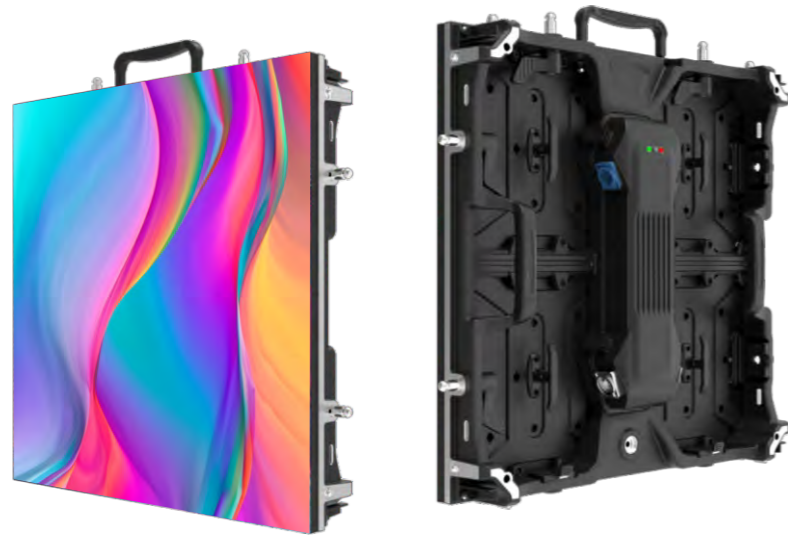

- 超清画质, 绽放想象
- 箱体轻巧, 节省人力
- 全新锁扣, 快速安装
- 角度多变, 创意无限
- 超广视角, 尽收眼底
- 多重保障, 安全无忧

应用场景	户内			户外	
	RC1.9	RC2.6	RCW2.9	RCW3.9	RCW3.9
产品型号	RC1.9	RC2.6	RCW2.9	RCW3.9	RCW3.9
像素间距(mm)	1.95	2.60	2.97	3.91	3.91
模组尺寸(mm)	250x250x14.6				
箱体尺寸(mm)	500x500x81.6			500x1000x81.6	
箱体分辨率(WxH)(Pixels)	256x256	192x192	168x168	128x128	128x256
亮度(Nit)	700	700-800	4000	5000(8扫)	5000(8扫)
刷新频率(Hz)	7680				
最大功率/平均功率(W/m²)(典型值)	490/170	580/190	670/225	740/245	520/175
支持安装方式	堆装、吊装				
维护方式	前、后维护				
信号接口(兼容)	DVI/HDMI				
控制距离	超五类网线:<100m;单模光纤:<10km				

# RC (孔雀)

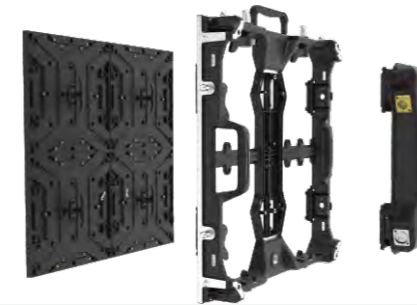
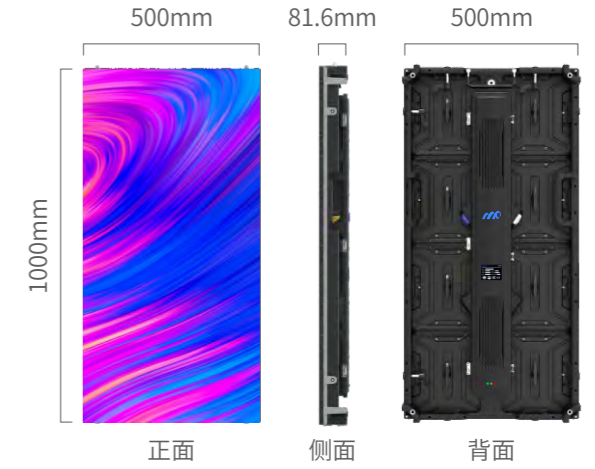
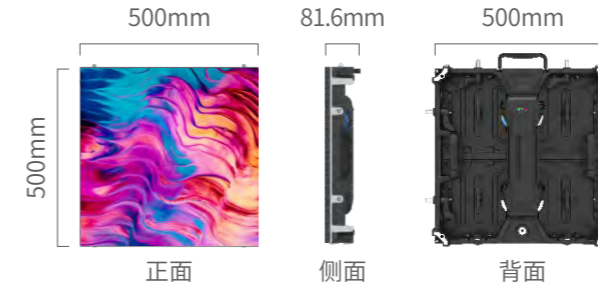

## 模块化设计

模组、电源、箱体可分离, 独立结构设计。

## 防撞设计

可折叠护角设计, 有效防止灯珠磕碰和面罩损坏。

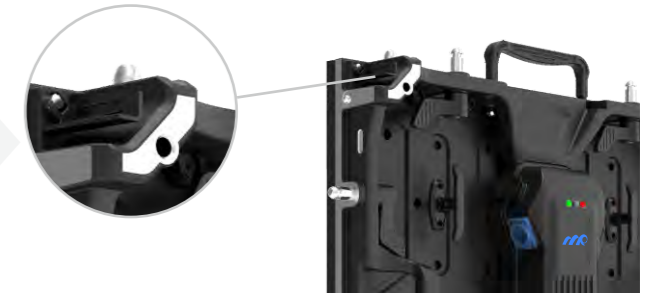

## 角度多变

提供弧形版本 (调节范围为-5, -2.5, 0, +2.5, +5, +7.5, +10度), 帮助客户轻松实现无限创意。

## 快锁设计

能够快速锁紧, 并且带有定位作用, 可以实现单人完成安装操作, 单人拆装。

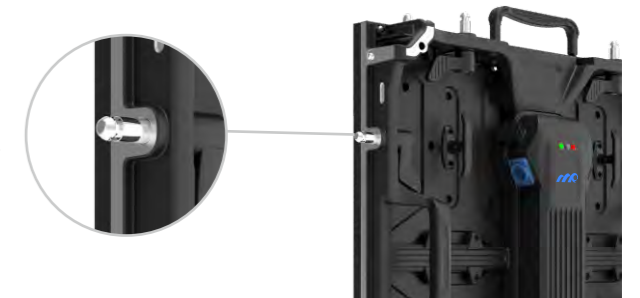

## 应用案例



自贡方特恐龙王国



大连世博广场



珠海博物馆

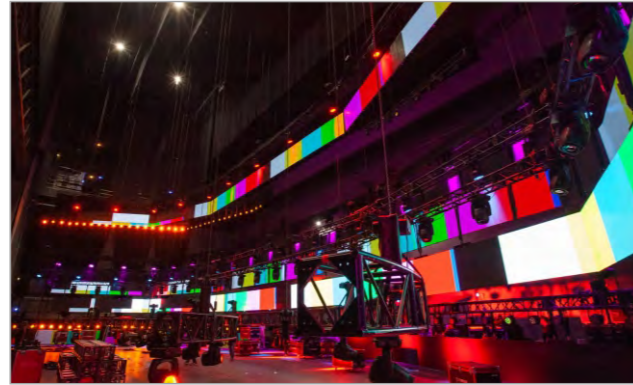

墨西哥某演唱会



墨西哥某演唱会



墨西哥某演唱会



墨西哥某演唱会



墨西哥某演唱会

## 应用案例



成都王者荣耀



青海电视台



南宁杂技团



俄罗斯演播厅



印度室内舞台屏



墨西哥某剧场



新加坡周年庆典



美国某演唱会

## FS-QE (犀牛)



### 自由搭配, 多样显示

通过FS-QE和FS-QR系列箱体混拼, 实现屏体无缝圆弧拼接, 满足各种场景运用。



- 智能检测, 一体成型, 结构轻量化
- 360°完全弧形拼接, 实现无数创意
- 节能分压设计方案, 有效降低整屏功耗
- 全系高亮灯配置, 高光效, 低衰减

产品型号	FS03-QE	FS05-QE	FS06-QE	FS08-QE	FS10-QE
像素间距(mm)	3.91	5.71	6.66	8.00	10.00
模组尺寸(mm)	480x320x19.5				
箱体尺寸(mm)	960x960x76				
箱体分辨率(WxH)(Pixels)	246x246	168x168	144x144	120x120	96x96
亮度(Nit)	5000	6000-10000			
刷新频率(Hz)	3840				
最大功率/平均功率(W/m²)(典型值)	650/220				
支持安装方式	堆装				
维护方式	前、后维护				
信号接口(兼容)	DVI				
控制距离	超五类网线:<100m; 单模光纤:<10km				

## FS-QE (犀牛)

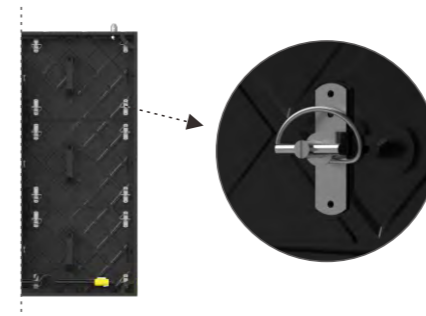
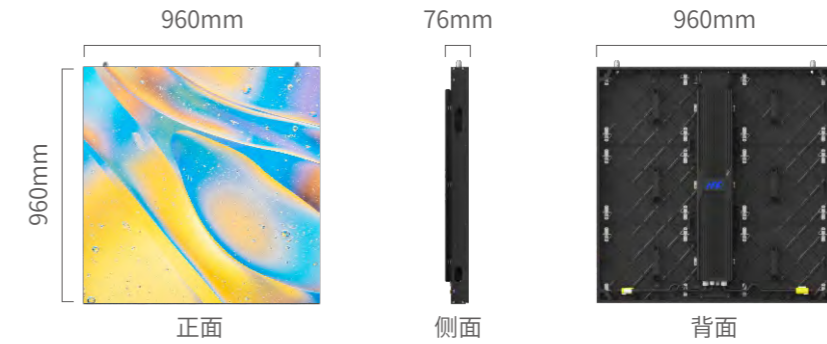

前维护锁设计: 模组维护锁和传统硬挤压式锁不同可免工具维护; 同时使用弹性材料, 消除环境及建筑震动造成锁失效的隐患。

支持万级亮度配置, 强阳光下画质依然清晰, 亮度可达10000Nit。节能分压设计, 降低整屏功耗, 节省运营费用。

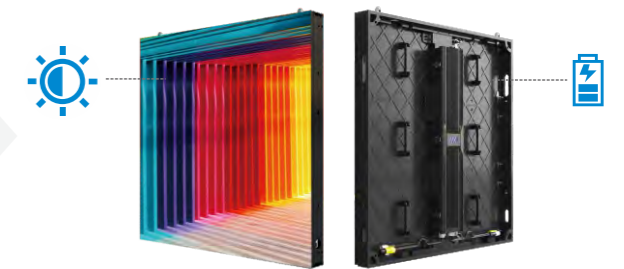

散热设计: 电源盒使用压铸铝材质, 精度高, 强度更好。盖子引入电脑CPU散热片概念, 表面均匀分布散热鳍, 加速控制盒内部散热。

铝型材箱体设计, 单箱重量24.5kg, 节省运输和钢结构安装费用。完全前、后维护, 高效便捷。



# FS-QC(老虎)

-   
节能
-   
轻薄设计
-   
高效散热
-   
极佳平整度
-   
寿命长
-   
高防护
-   
高刷新
-   
模块化设计

轻便灵活，结构稳定



- 纯铝框架，鳍片式散热设计
  - 超强防护，防护等级高达IP65
- 分压供电节能方式，功耗更低
  - 支持前、后维护，可满足多场景安装需求

产品型号	FS05-QC	FS06-QC	FS08-QC	FS10-QC	FD10-QC	FD16-QC
像素间距(mm)	5.71	6.66	8	10	10	16
模组尺寸(mm)	480x320x21.5	480x320x21.5	480x320x21.5	480x320x21.5	480x320x30	480x320x30
箱体尺寸(mm)	960x960x78			960x960x86		960x960x86
箱体分辨率(WxH)(Pixels)	168x168	144x144	120x120	96x96	96x96	60x60
亮度(Nit)	6000-10000			8000		10000
刷新频率(Hz)	3840					
最大功率/平均功率(W/m²)(典型值)	650/220			600/200		500/170
支持安装方式	堆装					
维护方式	前/后维护					
信号接口(兼容)	DVI					
控制距离	超五类网线:<100m;单模光纤:<10km					

# FS-QC(老虎)

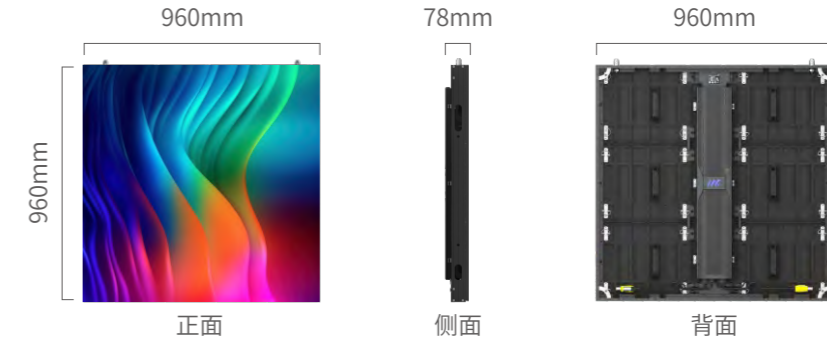

完全前、后安装与维护:安装灵活,维护便捷。

高帽檐设计, 极佳显示。

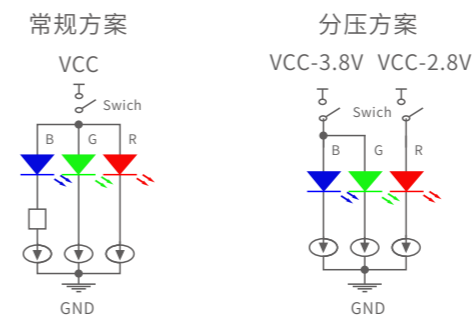

分压供电设计, 从电路设计端减少电能损耗, 高效节能。

箱体和模组结构独立, 大模组设计, 稳定性高, 平整度好。

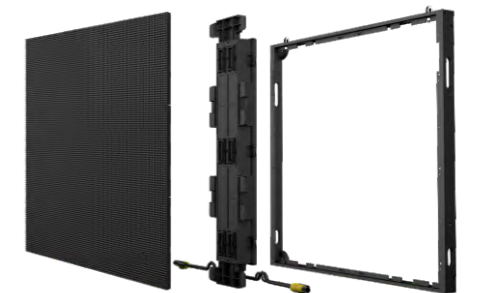

# FS-H (豹子)

- 安装快捷
- 高效散热
- 极佳平整度
- 寿命长
- 高防护
- 高刷新
- 模块化设计

## 标准结构, 品质卓越

采用压铸铝合金工艺, 实现精度高、重量轻等突出特点。

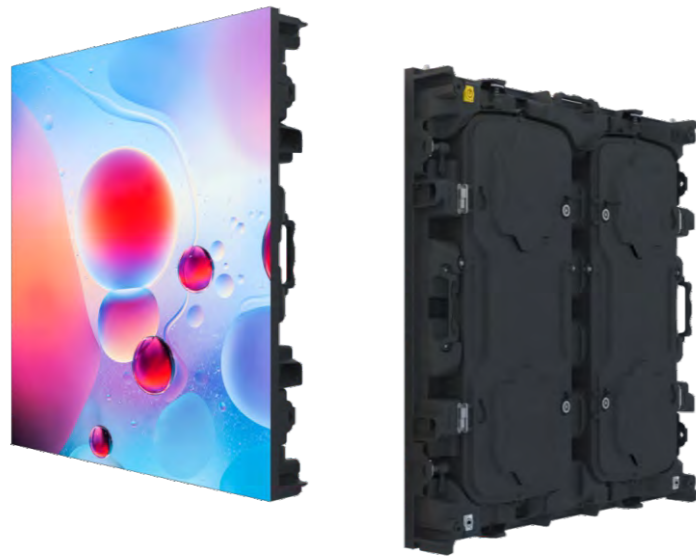

- 多重防护, 内外兼修
- 轻薄箱体, 节省空间
- 多种间距, 任意搭配
- 全后维护, 快速安装
- 精密加工, 平滑显示
- 强劲散热, 超长寿命

产品型号	FS2.5-H	FS03-H	FS04-H
像素间距(mm)	2.5	3.07	4
模组尺寸(mm)	320x160x18		
箱体尺寸(mm)	960x960x105		
箱体分辨率(WxH)(Pixels)	384x384	312x312	240x240
亮度(Nit)	4000	4000	5000
刷新频率(Hz)	3840	1920/3840	1920/3840
最大功率/平均功率(W/m²)(典型值)	740/250	740/250	820/275
支持安装方式	叠装		
维护方式	后维护		
信号接口(兼容)	DVI/HDMI/DP		
控制距离	超五类网线:<100m; 单模光纤:<10km		

# FS-H (豹子)

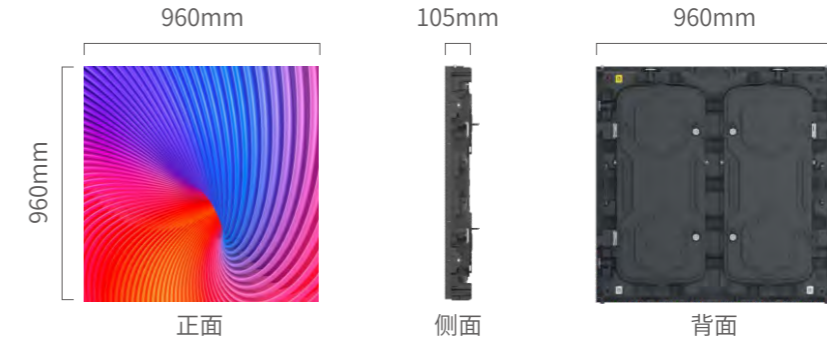

## 高精度

采用一体成型压铸和CNC精加工工艺, 高平整度, 高强度, 更轻薄。

## 重量轻

铝合金材质, 轻巧易搬运, 节省安装和运输成本。

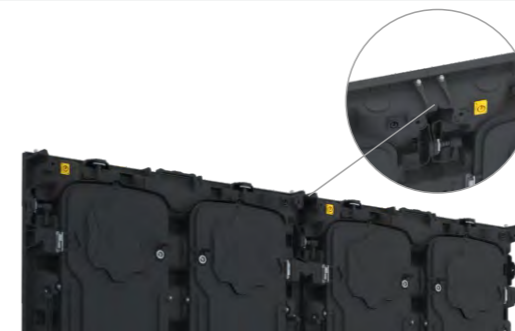

## 快速安装

快速锁定, 快速安装, 省时省力。

## 通用应用

满足特殊场景的不同点间距画中画功能, 不同的间距可以在一个箱体中, 不同的箱体可以轻松拼接。

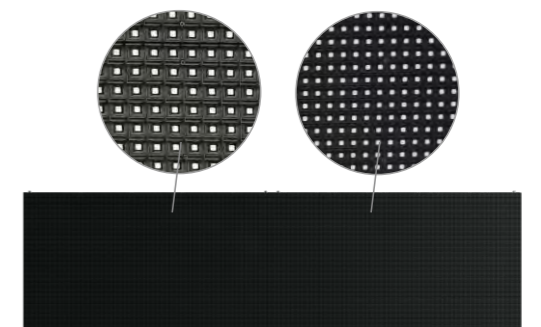



## FS-DU (北极熊)



### 户外固装, 高度集成



- 高度集成, 实用高效
- 快速装卸, 前后维护
- 轻薄箱体, 节省空间
- 分布式散热, 低耗节能

产品型号	FS06-DU
像素间距(mm)	6.66
模组尺寸(mm)	480x320
箱体尺寸(mm)	480x320x58
模组分辨率(WxH)(Pixels)	72x48
亮度(Nit)	6000-7000
刷新频率(Hz)	3840
最大功率/平均功率(W/m²)(典型值)	630/210
支持安装方式	堆装
维护方式	前、后维护
信号接口(兼容)	DVI
控制距离	超五类网线:<100m;单模光纤:<10km

## FS-DU (北极熊)

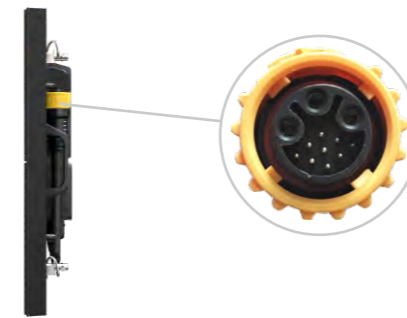
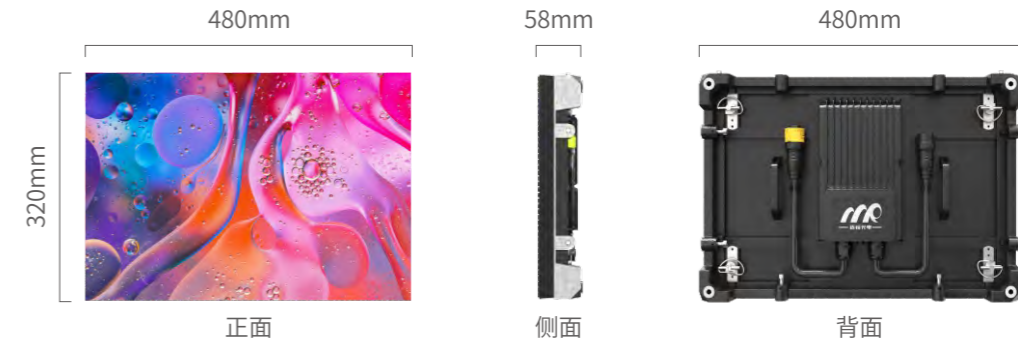

### 化繁为简

二合一电源信号线, 整洁便捷更安全。

### 重量轻, 防护佳

箱体轻薄, 单箱重量小于3.7kg, IP66防水等级。

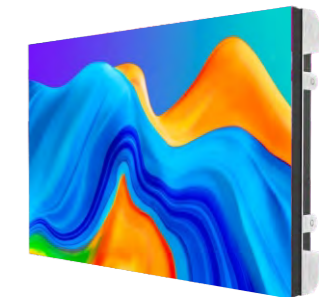

### 高效散热

分布式散热, 整体功耗更低, 节能环保。



### 模组升级

工艺升级, 电源、信号、模组高度集成。



## FS-FU (企鹅)



高性价比，经典传承

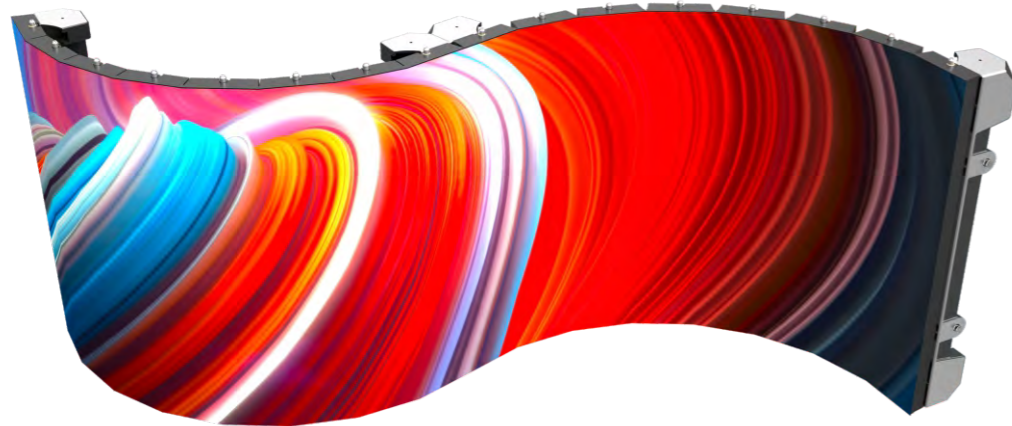

- 防护加码，无懈可击
- 安装方便，轻巧耐用
- 灵活多变，创意随型
- 标准结构，平滑显示
- 多重认证，品质保证
- 不同视角，非凡体验

产品型号	FS06-DU
像素间距(mm)	6.66
模组尺寸(mm)	60x320
箱体尺寸(mm)	480x320x60
模组分辨率(WxH)(Pixels)	72x48
亮度(Nit)	6000-7000
刷新频率(Hz)	3840
最大功率/平均功率(W/m²)(典型值)	630/210
支持安装方式	堆装
维护方式	前、后维护
信号接口(兼容)	DVI
控制距离	超五类网线:<100m;单模光纤:<10km

## FS-FU (企鹅)

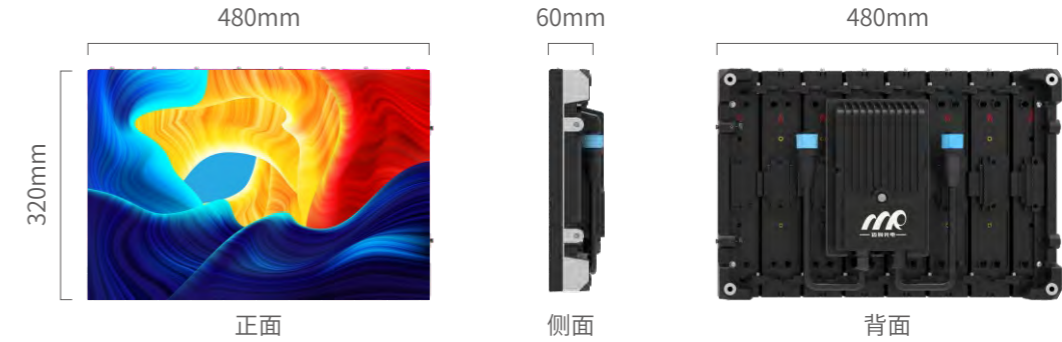

### 高散热

采用分布式散热，各模组分开散热，延长电子元器件寿命。

### 灵活方便，结构轻量化

以模组为单元一体化集成设计，减轻重量的同时保留了应有的强度。



### 造型多变，内外弧度调节

直角、S型、椭圆、圆形，释放造型创意。



### 场景多变，震撼呈现

打造最佳视觉体验，兼顾平面拼接显示、弧度拼接显示以及异形拼接显示，多种创意拼接配合不同场景使用。



## 应用案例

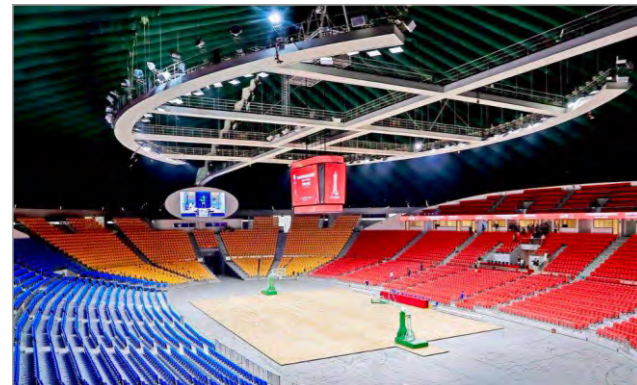

广州体育馆



广州体育馆

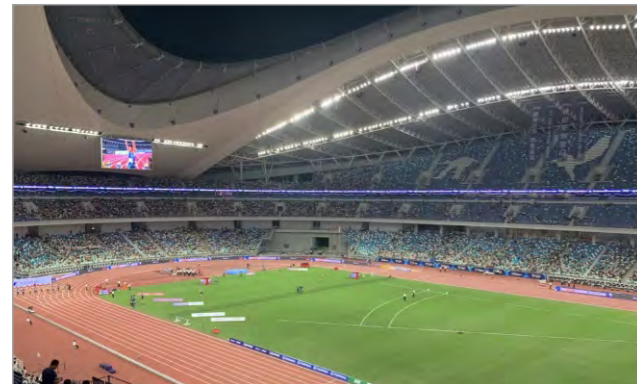

厦门体育馆



厦门体育馆



洛阳倒盏村



西安国际会展中心



合肥庐阳区步行街



深圳宝丰大厦

## 应用案例



成都悠方购物中心



重庆新港城



上海美罗城



成都百盛广场



南京金鹰广场



上海正大广场



广州正佳广场



杭州滨江商圈